



ALIENWARE[®]

MANUALE DI AÆIENWARE® M11x MOBILE



Messaggi di N.B., Attenzione e Avvertenza



N.B. Un messaggio di N.B. indica informazioni importanti che contribuiscono a migliorare l'utilizzo del computer.



ATTENZIONE: Un messaggio di ATTENZIONE indica un danno potenziale all'hardware o la perdita di dati, e spiega come evitare il problema.



AVVERTENZA: Un messaggio di AVVERTENZA indica un rischio di danni materiali, lesioni personali o morte.

Il presente contenuto è soggetto a modifica senza preavviso.

© 2011 Dell Inc. Tutti i diritti riservati.

È severamente vietata la riproduzione di questi materiali, con qualsiasi strumento, senza l'autorizzazione scritta di Dell Inc.

Marchi commerciali utilizzati nel presente manuale: Alienware®, AlienFX® e il logo AlienHead sono marchi commerciali o marchi registrati di Alienware Corporation; Dell™ è un marchio commerciale di Dell Inc.; Microsoft®, Windows® e il logo  del pulsante Start di Windows sono marchi commerciali o marchi registrati di Microsoft Corporation negli Stati Uniti e/o in altri Paesi; Intel® e SpeedStep® sono marchi registrati, e Core™ è un marchio commerciale di Intel Corporation negli Stati Uniti e in altri Paesi; -Blu-ray Disc™ è un marchio commerciale della Blu-ray Disc Association; Bluetooth® è un marchio registrato di proprietà di Bluetooth SIG, Inc.

Altri marchi e nomi commerciali possono essere utilizzati in questo manuale sia in riferimento alle aziende che rivendicano i marchi e i nomi che ai prodotti stessi. Dell Inc. nega qualsiasi partecipazione di proprietà relativa a marchi e nomi commerciali diversi da quelli di sua proprietà.

Modello normativo: P06T Tipo normativo: P06T003

Rev. A01 2011 – 05

SOMMARIO

CAPITOLO 1:INSTALLAZIONE DEL PORTATILE	9
Prima di installare il portatile	10
Collegare l'adattatore c.a.	12
Premere il pulsante di alimentazione	13
Collegare il cavo di rete (opzionale)	14
Installare Microsoft Windows	15
Impostazione dello schermo wireless (opzionale)	16
Connettersi a Internet (opzionale)	18
CAPITOLO 2: CONOSCENZA DEL PORTATILE	21
Caratteristiche della vista sinistra	22
Caratteristiche della vista destra	26
Caratteristiche della vista posteriore	27
Funzionalità dello schermo	28
Funzionalità della base del computer e della tastiera	30
Pulsante di alimentazione	32
Tasti funzione	34

SOMMARIO

CAPITOLO 3: USO DEL PORTATILE	37
Alienware Command Center	38
Riconoscimento facciale FastAccess (opzionale)	42
Pacco batteria	42
Uso di Wireless Control (Controllo wireless)	44
Gestione del risparmio di energia	45
Tecnologia NVIDIA Optimus	47
Configurazione del BIOS	49
CAPITOLO 4: INSTALLAZIONE E SOSTITUZIONE DEI COMPONENTI	63
Operazioni preliminari	64
Sostituzione del pacco batteria	69
Aggiornamento o sostituzione della memoria	72
Aggiornamento o sostituzione del gruppo disco rigido	75
CAPITOLO 5: RISOLUZIONE DEI PROBLEMI	79
Suggerimenti e consigli essenziali	80
Backup e manutenzione generale	81
Strumenti di diagnostica software	83
Risposte a problemi comuni	85

CAPITOLO 6: RIPRISTINO DI SISTEMA	93
AlienRespawn	94
My Dell Downloads (I miei download Dell)	98
CAPITOLO 7: SPECIFICHE	99
APPENDICE	113
PRECAUZIONI GENERALI E DI SICUREZZA ELETTRICA	114
Come contattare Alienware	117

Egregio e stimato cliente Alienware,

benvenuto nella famiglia Alienware. Siamo entusiasti di includerLa nel crescente numero di utenti esperti nelle prestazioni mobile elevate.

I tecnici Alienware, che hanno prodotto a mano il computer, si sono accertati che il portatile a prestazioni elevate mobile fosse opportunamente ottimizzato e che funzionasse al massimo delle sue potenzialità. Costruiamo computer con un unico scopo incrollabile: "Costruiscilo come se fosse tuo". I tecnici non si fermeranno finché il nuovo computer non soddisferà o supererà i nostri criteri molto esigenti.

Abbiamo ampiamente testato il computer al fine di garantire che Lei apprezzi i più elevati livelli di prestazioni. Oltre ad un periodo di invecchiamento preventivo standard, il sistema è stato valutato utilizzando strumenti del mondo reale come i riferimenti sintetici delle prestazioni.

La invitiamo a condividere la Sua esperienza con il nuovo portatile a prestazioni elevate mobile, pertanto non esiti a inviare un messaggio di posta elettronica o a chiamare Alienware per qualsiasi domanda o problema. L'intero staff condivide il Suo entusiasmo per la nuova tecnologia e speriamo che Lei apprezzi l'utilizzo del Suo nuovo mobile portatile tanto quanto Alienware ha apprezzato il fatto di costruirlo per Lei.

Cordiali saluti,

Il personale Alienware

~ϰϰϰϰϰ ϰ: ϰϰϰϰϰ ϰ ϰϰϰ ϰϰϰϰϰ

CAPITOLO 1: INSTALLAZIONE DEL PORTATILE



Prima di installare il portatile

Congratulazioni per l'acquisto dell'Alienware M11x.

Leggere tutte le istruzioni di sicurezza e di installazione prima di collegare il nuovo portatile. Cominciare aprendo con cura la confezione e rimuovendo tutti i componenti spediti.

Prima di impostare il portatile o installare i componenti, consultare la fattura inclusa per verificare che tutti gli articoli ordinati siano presenti e accertarsi di controllare tutti gli articoli per qualsiasi danno fisico che possa essersi verificato durante la spedizione. Segnalare eventuali componenti mancanti o articoli danneggiati al servizio clienti entro 5 giorni dalla ricezione della spedizione. Non saranno accettate eventuali segnalazioni relative ad articoli mancanti o danneggiati, inviate dopo i primi 5 giorni dalla ricezione della spedizione. Alcuni degli articoli più comuni da controllare includono:

- Portatile e adattatore c.a. con cavo di alimentazione
- Codice CD di Microsoft situato sul fondo del portatile
- Monitor con cavo di alimentazione e cavo video (se è stato ordinato)
- Tastiera (se è stata ordinata)
- Mouse (se è stato ordinato)
- Altoparlanti e subwoofer multimediali (se sono stati ordinati)
- Controller del joystick (se sono stati ordinati)

Potrebbe inoltre essere necessario un piccolo cacciavite a testa piatta e/o a croce per collegare i cavi periferici al portatile.

Documentazione e supporti del prodotto

La documentazione spedita insieme al portatile Alienware è progettata per fornire risposte a molte delle domande che potrebbero risultare dall'esplorazione delle funzionalità del nuovo portatile. È possibile consultare la documentazione per le informazioni tecniche o l'uso in generale, se necessario, per rispondere alle domande in futuro o assistere l'utente nel trovare risposte e soluzioni. I supporti inclusi con il portatile vengono descritti in alcune sezioni della documentazione e potrebbe essere necessario completare alcune operazioni. Come sempre, il personale del Supporto tecnico è a disposizione per assistere l'utente.

Posizionamento del portatile

 **AVVERTENZA:** Non collocare il portatile vicino o sopra ad un termosifone oppure su un condotto di aria calda. Se il portatile viene collocato in un mobile, accertarsi che venga fornita una ventilazione adeguata. Non collocare il portatile in un luogo umido o in una qualsiasi area in cui il portatile potrebbe essere esposto a pioggia o acqua. Prestare attenzione a non versare liquidi di alcun tipo sul o all'interno del portatile.

Quando si posiziona il portatile, accertarsi che:

- venga posizionato su una superficie che sia contemporaneamente piana e stabile;
- i connettori del cavo di alimentazione e di altri cavi non siano bloccati tra il portatile e il muro, o qualunque altro oggetto;
- niente ostruisca il flusso d'aria davanti, dietro o sotto al portatile;
- il portatile abbia spazio sufficiente in modo che sia possibile accedere facilmente alle unità ottiche e alle altre unità di archiviazione esterne.

Collegare l'adattatore c.a.

⚠ AVVERTENZA: L'adattatore c.a. funziona con le prese elettriche universali. I connettori di alimentazione e le ciabatte, tuttavia, variano da un Paese all'altro. L'uso di un cavo incompatibile o il collegamento non corretto del cavo ad una ciabatta o presa elettrica, potrebbe provocare incendi o danni all'apparecchiatura.

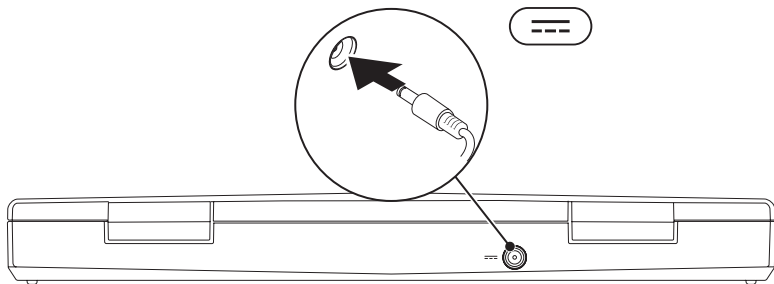

Premere il pulsante di alimentazione

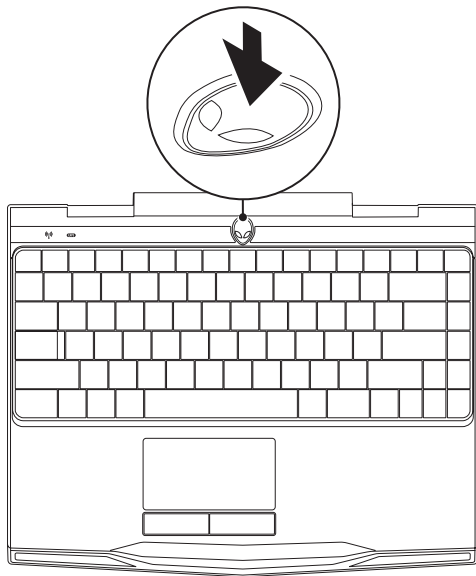

Collegare il cavo di rete (opzionale)

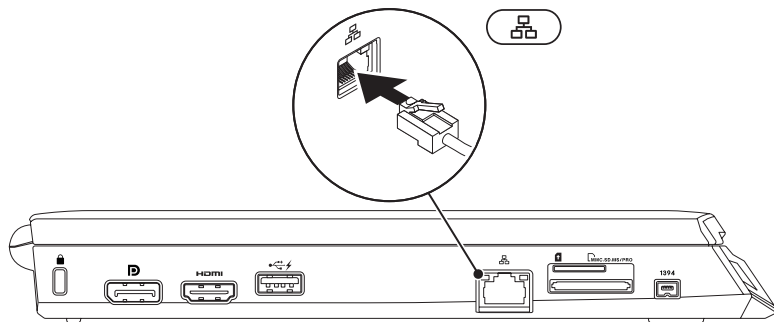

Installare Microsoft Windows

Il computer è preconfigurato con il sistema operativo Microsoft Windows. Per installare Windows per la prima volta, seguire le istruzioni visualizzate. Questa procedura è obbligatoria e il completamento potrebbe richiedere del tempo. Le schermate dell'installazione di Windows illustrano diverse procedure, incluse l'accettazione dei contratti di licenza, l'impostazione delle preferenze e l'impostazione di una connessione Internet.



ATTENZIONE: Non interrompere il processo di installazione del sistema operativo. Questa operazione potrebbe rendere il computer inutilizzabile e sarà necessario reinstallare il sistema operativo.



N.B. Per le prestazioni ottimali del sistema, si consiglia di scaricare e installare il BIOS e i driver del sistema più recenti, disponibili all'indirizzo **support.dell.com**.



N.B. Per maggiori informazioni sul sistema operativo e sulle funzionalità, andare al sito **support.dell.com/MyNewDell**.



N.B. Si consiglia di creare un backup del sistema completo non appena si installa Microsoft Windows.

Impostazione dello schermo wireless (opzionale)

La funzionalità Intel Wireless Display consente di condividere lo schermo del computer con una TV, senza utilizzo di cavi. Prima di impostare lo schermo wireless, è necessario collegare un adattatore dello schermo wireless alla TV.

Sarà necessario ciò che segue per installare lo schermo wireless nel computer:

- Trasmittitore** Scheda WLAN wireless Intel Centrino
- Ricevitore** Adattatore Push2TV per Intel Wireless Display

 **N.B.** Se il computer supporta la funzionalità dello schermo wireless, l'icona  di Intel Wireless Display sarà disponibile sul desktop di Windows.

Per impostare lo schermo wireless:

1. Accendere il computer.
2. Accertarsi che la modalità wireless sia abilitata. Per maggiori informazioni, consultare "Uso di Wireless Control (Controllo wireless)" a pagina 44.
3. Collegare la scheda video wireless alla TV.
4. Accendere la TV e la scheda video wireless.
5. Selezionare la fonte video appropriata per la TV, come HDMI1, HDMI2 o S-Video.
6. Fare clic sull'icona  di Intel Wireless Display sul desktop. Viene visualizzata la finestra **Intel Wireless Display**.
7. Selezionare **Scan for available displays** (Cerca schermi disponibili).
8. Selezionare la scheda video wireless dall'elenco **Detected wireless displays** (Schermi wireless rilevati).
9. Immettere il codice di protezione visualizzato nella TV.

Connettersi a Internet (opzionale)

Impostazione di una connessione cablata

- Se si utilizza una connessione remota, collegare la linea telefonica al modem USB esterno opzionale e alla presa a muro del telefono prima di impostare la connessione Internet.
- Se si utilizza una connessione modem DSL o via cavo/satellitare, rivolgersi all'ISP o al provider del servizio telefonico cellulare per le istruzioni di installazione.

Per completare l'impostazione della connessione Internet cablata, seguire le istruzioni descritte in "Impostazione della connessione Internet" a pagina 20.

Impostazione di una connessione wireless

 **N.B.** Per impostare il router wireless, consultare la documentazione spedita assieme al router.

Prima di poter utilizzare la connessione Internet wireless, è necessario connettersi al router wireless.

Per impostare la connessione ad un router wireless:

1. Accertarsi che la modalità wireless sia abilitata nel sistema.
2. Salvare e chiudere eventuali file aperti ed uscire dagli eventuali programmi in esecuzione.
3. Fare clic su **Start**  → **Pannello di controllo**.
4. Nella casella di ricerca, digitare `rete`, quindi fare clic su **Centro connessioni di rete e condivisione** → **Connessione a una rete**.
5. Seguire le istruzioni visualizzate per completare l'impostazione.

Impostazione della connessione Internet

Gli ISP e le relative offerte variano da Paese a Paese. Contattare l'ISP per le offerte disponibili nel proprio Paese.

Se non è possibile connettersi a Internet, ma lo è stato in passato, potrebbe essersi verificata un'interruzione del servizio da parte dell'Internet Service Provider (ISP, Provider di servizi Internet). Contattare l'ISP per verificare lo stato del servizio o riprovare a connettersi in un secondo momento.

Avere a portata di mano le informazioni sull'ISP. Se non si dispone di un ISP, la procedura guidata **Connessione a Internet** consente di ottenerne uno.

1. Salvare e chiudere eventuali file aperti ed uscire dagli eventuali programmi in esecuzione.
2. Fare clic su **Start**  → **Pannello di controllo**.
3. Nella casella di ricerca, digitare `rete`, quindi fare clic su **Centro connessioni di rete e condivisione** → **Configura nuova connessione o rete** → **Connessione a Internet**
Viene visualizzata la finestra **Connessione a Internet**.

 **N.B.** Se non si conosce quale tipo di connessione da selezionare, fare clic su **Suggerimenti per la scelta** o contattare l'ISP.

4. Seguire le istruzioni visualizzate e utilizzare le informazioni di installazione fornite dall'ISP per completare l'impostazione.

አሁን ለምሳሌ ለምሳሌ ለምሳሌ
አሁን ለምሳሌ ለምሳሌ ለምሳሌ

CAPITOLO 2: CONOSCENZA DEL PORTATILE

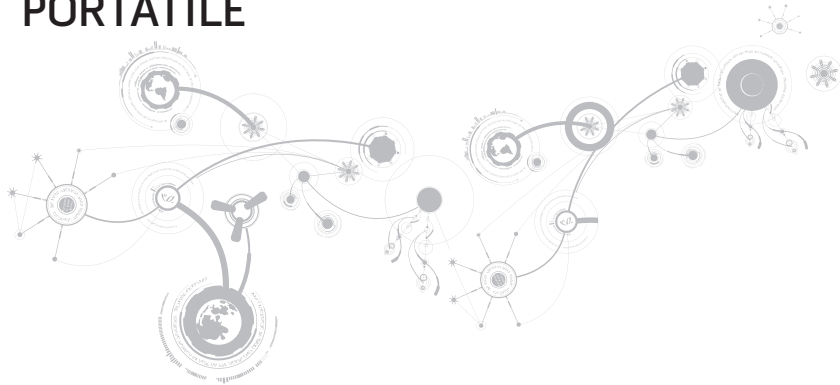

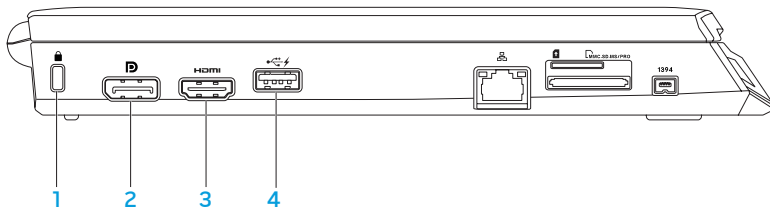

Questo capitolo fornisce informazioni sul nuovo portatile al fine di far familiarizzare l'utente con le sue varie funzionalità e per formarlo e renderlo rapidamente operativo.

Caratteristiche della vista sinistra



- 1  **Slot per cavo di sicurezza** — Consente di collegare al computer un cavo di sicurezza disponibile in commercio.

N.B. Prima di acquistare un cavo di sicurezza, accertarsi che entri nello slot per cavo di sicurezza sul computer.

-  **Connettore DisplayPort** — Collega il computer a monitor e proiettori esterni con DisplayPort.
-  **Connettore HDMI** — Si collega ad una TV sia per i segnali audio sia per i segnali video digitali multicanale.

N.B. Per un monitor senza altoparlanti incorporati, verrà letto solo il segnale video.

-  **Connettore USB con USB PowerShare** — Si collega a dispositivi USB, come un mouse, una tastiera, una stampante, un'unità esterna o un lettore MP3.

La funzionalità USB PowerShare consente di caricare dispositivi USB quando il computer è acceso/spento o in stato di sospensione.





N.B. Alcuni dispositivi USB potrebbero non caricarsi quando il computer è spento o in stato di sospensione. In questi casi, accendere il computer per caricare il dispositivo.

N.B. È possibile abilitare o disabilitare l'opzione di caricare i dispositivi USB quando il computer è spento o in modalità di sospensione tramite le impostazioni del BIOS.

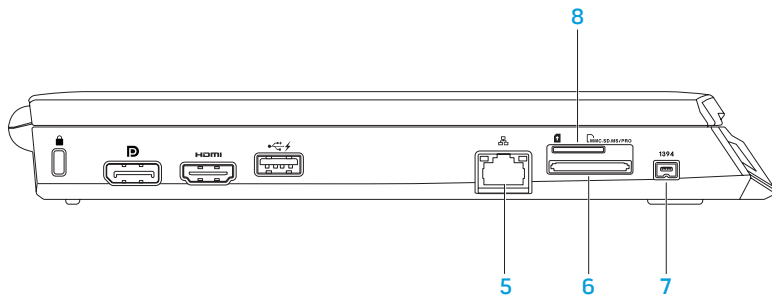
N.B. Se si spegne il computer mentre si sta caricando un dispositivo USB, il dispositivo smette di caricarsi. Per continuare la carica, scollegare il dispositivo USB e ricollegarlo.



N.B. USB PowerShare viene automaticamente disattivato quando rimane solo il 10% della durata della batteria totale.

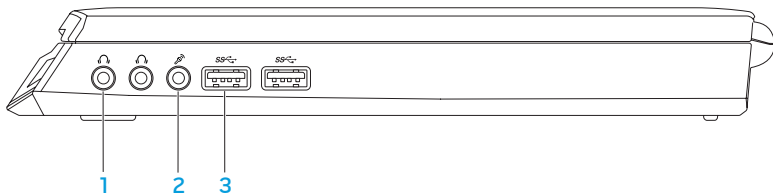

- 5  **Connettore di rete** — Collega il computer ad un dispositivo di rete o di connessione a banda larga.
- 6  **Lettorescheda multimediale 8 in 1** — Fornisce un modo comodo e veloce per visualizzare e condividere foto digitali, musica, video e documenti. Per informazioni sulle schede supportate, consultare "Specifiche" a pagina 99.
- 7  **Connettore IEEE 1394** — Si collega a dispositivi multimediali seriali ad alta velocità come videocamere digitali.
- 8  **Slot per carta SIM** — Consente di installare un Subscriber Identity Module (SIM, Modulo identificativo abbonato) per navigare in Internet, controllare la posta elettronica e connettersi ad una Virtual Private Network (VPN, Rete privata virtuale). Per accedere a Internet, è necessario rientrare nella rete del provider di servizi cellulari.

Caratteristiche della vista destra



-  **Connettori di uscita audio/della cuffia (2)** — Si collegano ad un paio di cuffie o ad un altoparlante o un sistema audio amplificato.
-  **Connettore di ingresso audio/del microfono** — Si collega ad un microfono o invia un segnale per l'uso con programmi audio.
-  **Connettori USB 3.0 (2)** — Forniscono una trasmissione dati più veloce tra il computer e i dispositivi USB.

Caratteristiche della vista posteriore



-  **Connettore dell'adattatore c.a.** — Si collega ad un adattatore c.a. per alimentare il computer e caricare la batteria.

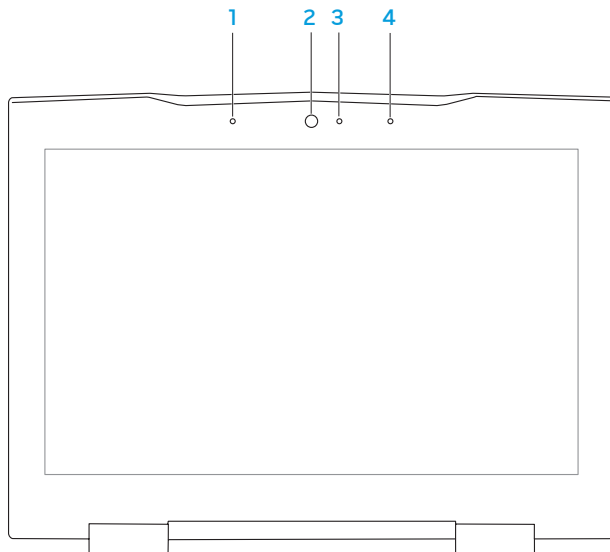

Funzionalità dello schermo

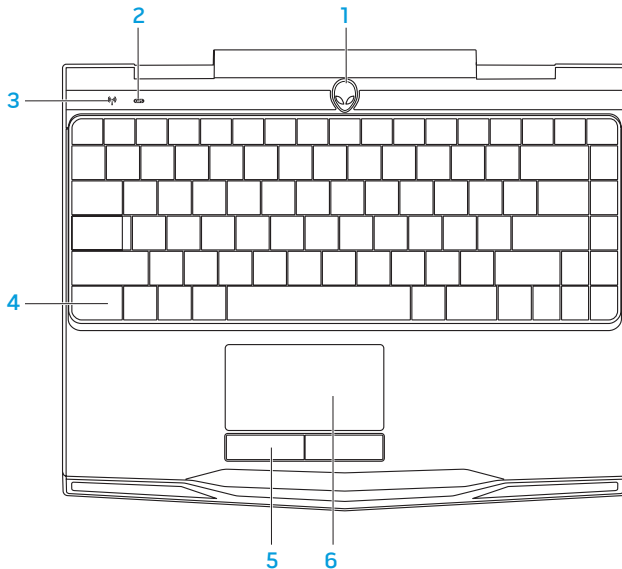

- 1 Microfono array digitale sinistro** — Si combina al microfono array digitale destro per fornire suono di alta qualità per videochiamate e registrazioni vocali.
- 2 Fotocamera** — Fotocamera incorporata per acquisizione video, conferenze e comunicazioni via chat.
- 3 Indicatore di attività della fotocamera** — Indica se la fotocamera è accesa o spenta. Un indicatore bianco fisso indica l'attività della fotocamera.
- 4 Microfono array digitale destro** — Si combina al microfono array digitale sinistro per fornire suono di alta qualità per videochiamate e registrazioni vocali.

Funzionalità della base del computer e della tastiera



- 1 **Pulsante di alimentazione** — Quando premuto, accende e spegne il computer. Per maggiori informazioni, consultare "Pulsante di alimentazione" a pagina 32.
- 2  **Indicatore di stato BLOC MAIUSC** — Si accende se è abilitato il BLOC MAIUSC.
- 3  **Indicatore di stato wireless** — Si accende se la modalità wireless è abilitata.
- 4 **Tastiera retroilluminata** — Si illumina per fornire visibilità in ambienti scarsamente illuminati o bui. È possibile personalizzare i colori e gli effetti usando il software AlienFX disponibile in Alienware Command Center. Per maggiori informazioni, consultare "Alienware Command Center" a pagina 38.
- 5 **Pulsanti del touchpad (2)** — Forniscono le funzioni di selezione tramite clic con il pulsante sinistro e destro, come quelle di un mouse.
- 6 **Touchpad** — Fornisce la funzionalità di un mouse per spostare il cursore, trascinare o spostare gli elementi selezionati, e di fare clic con il pulsante sinistro del mouse toccando la superficie.

Pulsante di alimentazione

È possibile programmare questo pulsante per eseguire azioni tipo arresto del sistema operativo o accesso alla modalità di standby. Per dettagli sulle procedure di programmazione di questo pulsante, consultare **Opzioni risparmio energia** nel Pannello di controllo del sistema operativo Microsoft Windows.

Il pulsante di alimentazione si trova al centro del coperchio del cardine. Per la posizione esatta, consultare "Funzionalità della base del computer e della tastiera" a pagina 30.

Il colore del bordo di AlienHead indica lo stato dell'alimentazione. È possibile modificare il colore che indica lo stato dell'alimentazione mediante il software AlienFX.



Sull'adattatore c.a.:

Colore c.a. blu o personalizzato

La batteria è completamente caricata.

Colore c.a. blu o personalizzato che sfuma nel colore della batteria bianco o personalizzato

Il computer è spento o acceso, e la batteria si sta caricando.

Colore c.a. blu o personalizzato che sfuma nel nero

Il computer è in modalità di standby.

Sulla batteria:

Colore della batteria giallo o personalizzato

La batteria è completamente caricata.

Colore giallo o personalizzato che sfuma nel nero

Il computer è in modalità di standby.

Colore della batteria giallo o personalizzato intermittente

Il livello di carica della batteria è basso.

Per maggiori dettagli sulla modalità di standby e di ibernazione, consultare **Opzioni risparmio energia** nel Pannello di controllo del sistema operativo Microsoft Windows.

Tasti funzione

 **N.B.** A seconda della configurazione del portatile acquistato, alcuni dei tasti funzione potrebbero non avere alcuna attività associata.

Il tasto <Fn> si trova vicino all'angolo inferiore sinistro della tastiera, e viene utilizzato insieme ad altri tasti per attivare alcune funzioni. Tenere premuto il tasto <Fn> insieme al tasto descritto in basso:



F1 — Estendi desktop

Premere <Fn><F1> per aprire il pannello della risoluzione dello schermo per estendere il desktop ad un monitor esterno e per modificare anche le impostazioni dello schermo.



F2 — Controlla stato batteria

Premere <Fn><F2> per gestire le impostazioni di risparmio energia usando il software AlienFusion disponibile in Alienware Command Center (per maggiori informazioni, consultare "Alienware Command Center" a pagina 38).



F3 — Controllo wireless - Consente di attivare/disattivare le radio wireless

Premere <Fn><F3> per abilitare o disabilitare la/e radio wireless (per maggiori informazioni, consultare "Uso di Wireless Control (Controllo wireless)" a pagina 44).

**F4 — Aumenta luminosità schermo**

Premere <Fn><F4> per aumentare la luminosità dello schermo.

**F5 — Diminuisce luminosità schermo**

Premere <Fn><F5> per diminuire la luminosità dello schermo.

**F7 — Attivazione/disattivazione Disattiva**

Premere <Fn><F7> per disattivare o attivare l'audio.

**F8 — Diminuisce volume**

Premere <Fn><F8> per diminuire il livello del volume.

**F9 — Aumenta volume**

Premere <Fn><F9> per aumentare il livello del volume.

**F10 — Riavvolgi o Riproduci brano precedente**

Premere <Fn><F10> per riavvolgere o riprodurre il brano precedente.

**F11 — Riproduci o Sospendi**

Premere <Fn><F11> per riprodurre o sospendere un brano.



F12 — Avanzamento rapido o Riproduci brano successivo

Premere <Fn><F12> per avanzare rapidamente o riprodurre il brano successivo.



PAUSE — PAUSA - Command Center Alienware

Premere <Fn><PAUSA> per accedere al Command Center Alienware (per maggiori informazioni, consultare "Command Center Alienware" a pagina 38).



PRT SCRN — STAMP — AlienFX

Premere <Fn><STAMP> per abilitare o disabilitare l'illuminazione di AlienFX.

AlienFX consente di controllare l'illuminazione del computer creando un tema che contiene tutte le scelte di illuminazione.

ህድረ ገጽ: የገጽ ስርዓት

CAPITOLO 3: USO DEL PORTATILE



Alienware Command Center

Alienware Command Center consente di accedere al software esclusivo di Alienware ed è un pannello di controllo continuamente aggiornabile. Quando Alienware rilascia nuovi programmi, si scaricano direttamente in Command Center consentendo all'utente di creare una libreria di strumenti di gestione, ottimizzazione e personalizzazione del sistema. È possibile accedere ad Alienware Command Center premendo <Fn><PAUSA>.









Collegamento di schermi esterni

Se si desidera accedere all'ambiente di elaborazione su una scala visivamente più grande o estendere l'area del desktop, è possibile collegare uno schermo esterno, come un monitor autonomo, una TV LCD o un proiettore.

Collegamento di uno schermo

Utilizzare il cavo appropriato in base ai connettori disponibili sul computer e sullo schermo. Fare riferimento alla seguente tabella per identificare i connettori sul computer e sullo schermo.

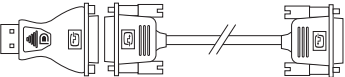
 **N.B.** Quando si collega il computer ad un singolo schermo, collegare quest'ultimo SOLO AD UNO dei connettori sul computer.

Tipo di collegamento	Computer	Cavo	Schermo
Da HDMI a HDMI (cavo HDMI)			
Da DisplayPort a DisplayPort (cavo DisplayPort)			
Da DisplayPort a DVI (adattatore da DisplayPort a DVI + cavo DVI)			

 **N.B.** È possibile acquistare l'adattatore da DisplayPort a DVI e cavi HDMI aggiuntivi all'indirizzo [dell.com](https://www.dell.com).

CAPITOLO 3: USO DEL PORTATILE

1. Spegnere il portatile.
2. Spegnere lo schermo e scollegarlo dall'alimentazione.
3. Collegare un'estremità del cavo dello schermo al connettore DisplayPort o HDMI sul portatile Alienware.
4. Collegare l'altra estremità del cavo allo stesso connettore sullo schermo.
5. Se necessario, collegare un'estremità del cavo di alimentazione al connettore di alimentazione dello schermo.
6. Collegare l'altra estremità del cavo di alimentazione ad una ciabatta o presa di corrente a muro messa a terra, tripolare.
7. Accendere il portatile, quindi accendere lo schermo.

Estensione del desktop

1. Con lo schermo esterno collegato, fare clic con il pulsante destro del mouse sul desktop e selezionare **Risoluzione dello schermo** o premere i tasti <Fn><F1>.
2. Personalizzare le seguenti opzioni:
 - a. **Schermo** — Selezionare lo schermo che si desidera gestire.
 - b. **Risoluzione** — Selezionare la risoluzione dello schermo adatta.
 - c. **Orientamento** — Selezionare **Verticale** oppure **Orizzontale** a seconda del tipo di schermo.
 - d. **Più schermi** — Scegliere tra le opzioni nel seguito:
 - **Duplica questi schermi**
 - **Estendi questi schermi**
 - **Mostra desktop su schermo 1**
 - **Mostra desktop su schermo 2**
3. Fare clic su **Applica** per applicare le modifiche, quindi fare clic su **OK** per uscire.

Riconoscimento facciale FastAccess (opzionale)

Il computer potrebbe disporre della funzionalità di riconoscimento facciale FastAccess. Tale funzionalità consente di proteggere il computer Alienware, utilizzando l'aspetto unico del proprio viso per verificare l'identità e fornire automaticamente le informazioni di accesso che normalmente si immettono manualmente, come un ID e una password utente per un account di Windows o un sito Web protetto. Per maggiori informazioni, fare clic su **Start**  → **Programmi** → **FastAccess**.

Pacco batteria

Il portatile è dotato di un pacco batteria prismatico agli ioni di litio (Li-ion) ricaricabile e ad alta energia. La durata della batteria varia a seconda della configurazione, del modello, delle applicazioni installate, delle impostazioni di risparmio energia e delle funzionalità del portatile utilizzate. Come per tutte le batterie, la capacità massima di questa batteria diminuirà con il tempo e l'utilizzo.

Gli indicatori del misuratore alimentazione sul pacco batteria indicano il livello di carica della batteria. Quando si preme il misuratore alimentazione una volta, si illuminano gli indicatori del livello di carica. Ciascuno dei cinque indicatori rappresenta approssimativamente il 20% del livello di carica totale della batteria. Per esempio, se sono accesi quattro indicatori, rimane approssimativamente dal 60 all'80% di livello di carica della batteria e se non vi sono indicatori accesi, non vi è carica rimanente nella batteria.

1 Misuratore alimentazione

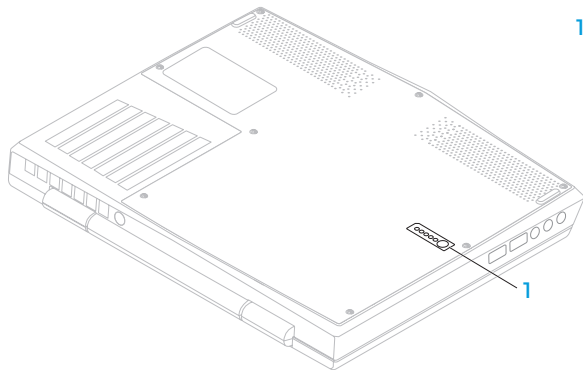

Uso di Wireless Control (Controllo wireless)

Wireless Control (Controllo wireless) consente di gestire rapidamente tutta/e la/e radio wireless (Bluetooth, WLAN, e WWAN).

Per abilitare/disabilitare la modalità wireless:

1. Accendere il computer.
2. Premere i tasti <Fn><F3>.
3. Nella finestra popup che viene visualizzata, selezionare la/e opzione/i per abilitare la modalità wireless o deselezionare la/e opzione/i per disabilitare la modalità wireless.
4. Fare clic su **OK**.

Gestione del risparmio di energia

Informazioni sul consumo energetico

Al fine di utilizzare completamente l'autonomia della batteria, sarebbe una buona idea trascorrere un po' di tempo per acquisire le informazioni di base sul concetto di gestione del risparmio di energia dal sistema operativo.

È possibile utilizzare le opzioni di risparmio energia nel sistema operativo per configurare le impostazioni di alimentazione del computer. Il sistema operativo Microsoft Windows installato nel sistema fornisce tre opzioni predefinite:

- Bilanciamento — Offre prestazioni complete, quando necessario, e risparmia energia durante i periodi di inattività.
- Risparmio di energia — Risparmia energia nel computer riducendo le prestazioni del sistema, al fine di massimizzare la durata del computer, e riducendo la quantità di energia consumata dal computer per tutta la sua durata.
- Prestazioni elevate — Fornisce il livello più elevato di prestazioni del sistema nel computer adattando la velocità del processore all'attività dell'utente e massimizzando le prestazioni del sistema.

Personalizzazione delle impostazioni di alimentazione

1. Fare clic su **Start**  → **Pannello di controllo**.
2. Fare clic su **Tutti gli elementi del Pannello di controllo**.
3. Fare doppio clic sull'icona **Opzioni risparmio energia**.
4. Selezionare una combinazione per il risparmio di energia tra le opzioni mostrate. Per personalizzare le impostazioni specifiche, fare clic su **Modifica impostazioni combinazione** accanto alla combinazione per il risparmio di energia selezionata.

Riduzione del consumo energetico

Sebbene il portatile (insieme al sistema operativo) sia in grado di risparmiare energia, vi sono misure che possono portare alla riduzione del consumo energetico:

- Diminuire l'intensità della retroilluminazione dello schermo. Uno schermo molto luminoso si traduce in un maggiore consumo energetico.
- Utilizzare la modalità **Go Dark** (Oscura) in Alienware Command Center.

Tecnologia NVIDIA Optimus

Il portatile Alienware M11x è dotato di tecnologia NVIDIA Optimus. La tecnologia Optimus è progettata per massimizzare le prestazioni e l'esperienza dell'utente del computer, riducendo al contempo l'impatto sulla durata della batteria. Consente di combinare la funzionalità di elaborazione grafica dell'unità di elaborazione grafica (GPU, Graphic Processing Unit) Intel integrata con la GPU NVIDIA discreta quando sono in esecuzione applicazioni ad uso intensivo di grafica, come i giochi 3D. La GPU NVIDIA viene attivata solo per applicazioni preimpostate, quindi prolunga la durata della batteria.

La tecnologia Optimus viene abilitata tramite il profilo di un'applicazione. Quando viene avviata un'applicazione, i driver video verificano se l'applicazione ha un profilo ad essa associato.

- Se esiste il profilo dell'applicazione, la GPU NVIDIA viene attivata e l'applicazione viene eseguita in modalità prestazioni. La GPU NVIDIA viene disattivata automaticamente alla chiusura dell'applicazione.
- Se il profilo dell'applicazione non esiste, viene utilizzata la GPU Intel integrata.

L'elenco predefinito di profili delle applicazioni viene aggiornato con frequenza dall'NVIDIA e si scarica automaticamente nel computer quando è connesso a Internet.

È possibile anche creare i profili delle applicazioni per qualsiasi applicazione nel sistema. Questa operazione potrebbe essere necessaria per i giochi o le applicazioni più recenti che non dispongono di un profilo dell'applicazione predefinito.

Modifica delle impostazioni del profilo dell'applicazione

1. Fare clic con il pulsante destro del mouse sul desktop e selezionare **NVIDIA Control Panel** (Pannello di controllo NVIDIA).
2. Nella finestra **NVIDIA Control Panel** (Pannello di controllo NVIDIA), fare clic su **3D Settings** (Impostazioni 3D), per espandere la selezione (se non è già espansa), quindi fare clic su **Manage 3D Settings** (Gestisci impostazioni 3D).
3. Nella scheda **Program Settings** (Impostazioni programmi), fare clic su **Add** (Aggiungi) e sfogliare per selezionare il file eseguibile (.exe) dell'applicazione. Una volta aggiunta, è possibile modificare le impostazioni per tale applicazione.

Per modificare le impostazioni per un'applicazione specifica, individuare l'applicazione nell'elenco **Select a program to customize:** (Seleziona un programma da personalizzare) e apportare le modifiche desiderate.

 **N.B.** Per maggiori informazioni sulle opzioni e impostazioni del pannello di controllo NVIDIA, fare clic su **Help** (Guida).

Configurazione del BIOS

Installazione del sistema

Le opzioni dell'Installazione del sistema consentono di:

- Modificare le informazioni sulla configurazione del sistema dopo aver aggiunto, modificato o rimosso un qualsiasi componente hardware nel portatile.
- Impostare o modificare un'opzione selezionabile dall'utente.
- Visualizzare la quantità di memoria installata o impostare il tipo di disco rigido installato.

Prima di usare l'Installazione del sistema, si consiglia di annotare, per futura consultazione, le informazioni correnti dell'Installazione del sistema.

 **ATTENZIONE: Non modificare le impostazioni nell'Installazione del sistema a meno che sia un utente informatico esperto. Alcune modifiche possono compromettere il funzionamento del computer.**

Accesso all'Installazione del sistema

1. Accendere il portatile (o riavviare il sistema).

 **N.B.** La pressione di un tasto sulla tastiera per periodi di tempo prolungati può causare un errore della tastiera. Per evitare un possibile errore della tastiera, premere e rilasciare <F2> ad intervalli regolari finché non viene visualizzata la schermata dell'Installazione del sistema.

2. Durante l'avvio del portatile, premere immediatamente <F2> prima che venga visualizzato il logo del sistema operativo per accedere alla **BIOS Setup Utility** (Utilità Impostazione del BIOS).

Se si verifica un errore durante il Power-On Self-Test (POST, Auto-test all'accensione), è possibile anche accedere alla **BIOS Setup Utility** (Utilità Impostazione del BIOS) premendo <F2> quando viene richiesto.



 **N.B.** Se si attende troppo a lungo e viene visualizzato il logo del sistema operativo, continuare ad attendere fino alla visualizzazione del desktop di Microsoft® Windows®; quindi, arrestare il sistema e riprovare.

Schermate dell'installazione del sistema

La finestra **BIOS Setup Utility** (Utilità Impostazione del BIOS) visualizza le informazioni di configurazione correnti o modificabili del portatile. Le informazioni si dividono in cinque menu: **Main** (Principale), **Advanced** (Avanzato), **Wireless**, **Security** (Protezione), **Boot** (Avvio) ed **Exit** (Esci).

Le funzioni dei tasti vengono visualizzate nella parte inferiore della finestra **BIOS Setup Utility** (Utilità Impostazione del BIOS), che elenca i tasti e le loro funzioni all'interno del campo attivo.

Opzioni dell'Installazione del sistema

-  **N.B.** A seconda del computer e dei dispositivi installati, le voci elencate in questa sezione potrebbero non essere visualizzate oppure non essere visualizzate esattamente come elencate.
-  **N.B.** Per le informazioni aggiornate sull'Installazione del sistema, consultare il *Service Manual* (Manuale di servizio) all'indirizzo **support.dell.com/manuals**.

Menu Main (Principale)

System Time (Ora del sistema)	Visualizza l'ora del sistema.
System Date (Data del sistema)	Visualizza la data del sistema.
Alienware	Visualizza il numero di modello del computer.
Service Tag	Visualizza il Service Tag del computer.
BIOS Version (Versione BIOS)	Visualizza la versione del BIOS.
EC Version (Versione CE)	Visualizza la versione del firmware CE.

Menu Main (Principale)

ME version (Versione ME)	Visualizza la versione del firmware Intel ME.
CPU	Visualizza il tipo di processore installato.
CPU Frequency (Frequenza CPU)	Visualizza la velocità del processore.
CPU L3 Cache (Cache L3 CPU)	Visualizza la dimensione della cache del processore.
Integrated Graphics (Grafica integrata)	Visualizza la scheda grafica integrata, supportata nel computer.
Discrete Graphics (Grafica discreta)	Visualizza la principale scheda grafica discreta installata nel computer.
CPU ID (ID CPU)	Visualizza l'ID del processore.

Menu Main (Principale)

Total Memory (Memoria totale)	Visualizza la memoria totale disponibile nel computer.
Memory Bank 0 (Banco di memoria 0)	Visualizza le dimensioni della memoria installata nel DIMM 0.
Memory Bank 1 (Banco di memoria 1)	Visualizza le dimensioni della memoria installata nel DIMM 1.

Menu Advanced (Avanzate)

Intel SpeedStep	Consente di abilitare o disabilitare la tecnologia Intel SpeedStep. La disabilitazione di questa funzionalità potrebbe aumentare le prestazioni, ma ridurrà notevolmente la durata della batteria.
Virtualization (Virtualizzazione)	Consente di abilitare o disabilitare la tecnologia Intel Virtualization.

Menu Advanced (Avanzate)

USB Emulation
(Emulazione USB)

Consente di abilitare o disabilitare la funzionalità di emulazione dell'USB. Questa funzionalità definisce la modalità con cui il BIOS, in assenza di un sistema operativo che riconosca l'USB, gestisce i dispositivi USB. L'emulazione dell'USB viene sempre abilitata durante il POST.

N.B. Non è possibile avviare un qualsiasi tipo di dispositivo USB (floppy, disco rigido o chiave di memoria) quando questa opzione è disattivata.

USB Wake Support
(Supporto riattivazione
USB)

Consente di abilitare i dispositivi USB per attivare il sistema dalla modalità di standby oppure per disabilitare la funzionalità di supporto per l'attivazione dell'USB.

N.B. Se USB PowerShare è abilitato, un dispositivo collegato al connettore USB PowerShare potrebbe non riattivare il sistema.

USB PowerShare

Consente di abilitare o disabilitare la carica dei dispositivi collegati al connettore USB PowerShare in modalità di alimentazione a batterie.

Menu Advanced (Avanzate)

Integrated Network (Rete integrata)	Consente di abilitare o disabilitare il controller LAN integrato. <ul style="list-style-type: none">• Disabled (Disabilitata): la LAN interna è disabilitata e non è visibile al sistema operativo.• Enabled (Abilitata): la LAN interna è abilitata.
High Definition Audio (Audio ad alta definizione)	Consente di abilitare o disabilitare il dispositivo audio ad alta definizione interno. <ul style="list-style-type: none">• Disabled (Disabilitato): il dispositivo audio interno è disabilitato e non è visibile al sistema operativo.• Enabled (Abilitato): il dispositivo audio interno è abilitato.
SD Card Reader (Lettore schede SD)	Consente di abilitare o disabilitare il lettore di schede SD.
CPU Turbo Mode (Modalità turbo CPU)	Consente di abilitare o disabilitare l'opzione delle prestazioni della modalità turbo della CPU di Intel.
Performance Options (Opzioni prestazioni)	Consente di abilitare o disabilitare tutte le funzioni di overclocking.

Menu Advanced (Avanzate)

SATA Operation
(Funzionamento SATA)

Consente di configurare la modalità operativa del controller del disco rigido SATA integrato.

- ATA: SATA è configurato per la modalità ATA.
- AHCI: SATA è configurato per la modalità AHCI.

SATA Hard Drive
(Disco rigido SATA)

Visualizza il modello del disco rigido SATA installato.

Adapter Warnings
(Avvisi adattatore)

Consente di scegliere se il computer deve visualizzare i messaggi di avviso quando si utilizzano determinati adattatori c.a. Il sistema visualizza questi messaggi se si tenta di utilizzare un adattatore c.a. che abbia una scarsa capacità per la propria configurazione.

- Disabled (Disabilitati): il BIOS non rileverà gli adattatori c.a. non supportati e non visualizzerà alcun messaggio.
- Enabled (Abilitati): il BIOS rileverà gli adattatori c.a. non supportati e visualizzerà un errore.

Charger Behavior
(Comportamento
caricabatteria)

Consente di abilitare o disabilitare la carica della batteria.

Menu Wireless

Bluetooth

Consente di abilitare o disabilitare il dispositivo Bluetooth interno.

- Disabled (Disabilitato): il dispositivo Bluetooth interno è disabilitato e non è visibile al sistema operativo.
- Enabled (Abilitato): il dispositivo Bluetooth interno è abilitato.

Wireless Network
(Rete wireless)

Consente di abilitare o disabilitare il dispositivo wireless interno.

- Disabled (Disabilitata): il dispositivo wireless interno è disabilitato e non è visibile al sistema operativo.
- Enabled (Abilitata): il dispositivo wireless interno è abilitato.

WWAN

Consente di abilitare o disabilitare il dispositivo WWAN interno.

Wireless Switch/
Hotkey
(Switch wireless/Tasto
di scelta rapida)

Consente di abilitare o disabilitare tutti i dispositivi wireless interni.

Menu Security (Protezione)

Supervisor Password (Password supervisore)	Viene visualizzato se la password del supervisore è cancellata o impostata.
User Password (Password utente)	Viene visualizzato se la password dell'utente è cancellata o impostata.
Set Service Tag (Imposta Service Tag)	Consente di impostare il Service Tag del computer, se non è stato già assegnato un Service Tag.
Set Supervisor Password (Imposta password supervisore)	Consente di impostare la password del supervisore. La password del supervisore controlla l'accesso all'utilità Installazione del sistema.
Set User Password (Imposta password utente)	Consente di impostare la password dell'utente. La password dell'utente controlla l'accesso al computer all'avvio.
Computrace	Consente di abilitare o disabilitare la funzionalità di protezione Computrace nel sistema.

Boot Menu (Menu di avvio)

Utilizzare i tasti <F5> o <F6> per modificare la priorità dei dispositivi di avvio.

È possibile scegliere tra:

- Hard Drive (Disco rigido)
- USB Storage (Memoria USB)
- CD/DVD/BD
- Removal Devices (Dispositivi rimovibili)
- Network (Rete)

Menu Exit (Esci)

Exit Saving
Changes (Esci salvando
modifiche)

Consente di uscire dall'Installazione del sistema e salvare le modifiche al CMOS.

Save Change
Without Exit (Salva
modifica senza uscire)

Consente di rimanere nell'Installazione del sistema e di salvare le modifiche al CMOS.

Exit Discarding
Changes (Esci
eliminando modifiche)

Consente di uscire dall'Installazione del sistema e di caricare i valori precedenti dal CMOS per tutte le voci di installazione.

Menu Exit (Esci)

Load Optimal
Defaults (Carica valori
predefiniti ottimali)

Consente di caricare i valori predefiniti per tutte le voci dell'Installazione.

Discard Changes
(Annulla modifiche)

Consente di caricare i valori precedenti dal CMOS per tutte le voci dell'Installazione.

ህዳር ፳፯፣ ፳፻፲፯ ዓ.ም.፣ ግብፅ
አዲስ አበባ

CAPITOLO 4: INSTALLAZIONE E SOSTITUZIONE DEI COMPONENTI



CAPITOLO 4: INSTALLAZIONE E SOSTITUZIONE DEI COMPONENTI

Questo capitolo fornisce direttive e istruzioni per aumentare la potenza di elaborazione e lo spazio di archiviazione aggiornando l'apparecchiatura. È possibile acquistare componenti per il computer all'indirizzo **dell.com** o **alienware.com**.

 **N.B.** Consultare il *Service Manual* (Manuale di servizio) all'indirizzo **support.dell.com/manuals** per istruzioni sull'installazione di tutti i componenti utilizzabili. Le parti acquistate da Dell e Alienware verranno spedite assieme alle istruzioni di sostituzione specifiche.

Operazioni preliminari

Questa sezione fornisce le procedure per rimuovere e installare i componenti nel portatile. Salvo diversamente indicato, ogni procedura presume che esistano le seguenti condizioni:

- È stata eseguita la procedura descritta in "Spegnimento del computer" e "Interventi preliminari sui componenti interni del computer" in questa sezione.
- Sono state lette le informazioni sulla sicurezza spedite assieme al computer.
- È possibile sostituire un componente o, se acquistato separatamente, installarlo eseguendo la procedura di rimozione nell'ordine inverso.

Le procedure in questa sezione possono richiedere gli strumenti seguenti:

- Cacciavite a lama piatta piccolo
- Cacciavite a croce





Spegnimento del computer

 **ATTENZIONE:** Per evitare la perdita di dati, salvare e chiudere tutti i file aperti e uscire da tutti i programmi in esecuzione prima di spegnere il portatile.

1. Salvare e chiudere tutti i file aperti e uscire da tutti i programmi in esecuzione.
2. Fare clic su **Start**  → **Arresta il sistema**.
Il portatile si spegne al termine del processo di arresto del sistema operativo.
3. Accertarsi che il computer e gli eventuali dispositivi collegati siano spenti. Se il computer e i dispositivi collegati non si spengono automaticamente quando si arresta il sistema operativo, tenere premuto il pulsante di alimentazione per almeno 8-10 secondi fino allo spegnimento del computer.

Interventi preliminari sui componenti interni del computer

Per facilitare la protezione del computer da potenziali danni e per garantire la sicurezza personale, attenersi alle seguenti istruzioni di sicurezza.

-  **AVVERTENZA:** Prima di intervenire sui componenti interni del portatile, leggere le informazioni sulla sicurezza spedite assieme al computer. Per ulteriori informazioni sulle protezioni ottimali, consultare la pagina iniziale Regulatory Compliance (Conformità alle normative) all'indirizzo dell.com/regulatory_compliance.
-  **ATTENZIONE:** Maneggiare con cura componenti e schede. Non toccare i componenti o i contatti su una scheda. Tenere una scheda dai bordi. Tenere un componente, come un processore, dai bordi, non dai piedini.
-  **ATTENZIONE:** Solo un tecnico di assistenza qualificato dovrebbe effettuare le riparazioni del computer. I danni dovuti a manutenzione non autorizzata dalla Dell non sono coperti dalla garanzia.
-  **ATTENZIONE:** Per evitare scariche elettrostatiche, scaricare a terra l'elettricità statica del corpo utilizzando una fascetta da polso per la messa a terra o toccando ad intervalli regolari una superficie metallica non verniciata (come un connettore sul retro del computer).

- △ **ATTENZIONE:** Quando si scollega un cavo, tirare il connettore o la relativa linguetta di estrazione, non il cavo stesso. Alcuni cavi dispongono di connettori con linguette di bloccaggio; se si scollega questo tipo di cavo, esercitare pressione sulle linguette di bloccaggio prima di scollegare il cavo. Nel separare i connettori, mantenerli uniformemente allineati per evitare di piegare eventuali piedini del connettore. Inoltre, prima di collegare un cavo accertarsi che entrambi i connettori siano allineati e orientati in modo corretto.
- △ **ATTENZIONE:** Per evitare di danneggiare il computer, eseguire la seguente procedura prima di cominciare ad intervenire sui componenti interni del computer.
1. Accertarsi che la superficie di lavoro sia piana e pulita per evitare eventuali graffi al coperchio del computer.
 2. Spegnerne il computer (per maggiori informazioni, consultare "Spegnimento del computer" a pagina 65).
- △ **ATTENZIONE:** Per scollegare un cavo di rete, prima scollegare il cavo dal computer, poi scollegarlo dal dispositivo di rete.
3. Scollegare tutti i cavi telefonici o di rete dal computer.
 4. Premere ed espellere eventuali schede installate dal lettore scheda multimediale.

CAPITOLO 4: INSTALLAZIONE E SOSTITUZIONE DEI COMPONENTI

5. Scollegare il computer e tutti i dispositivi collegati dalle rispettive prese elettriche.

 **ATTENZIONE: Per evitare di danneggiare la scheda di sistema, è necessario rimuovere la batteria dall'alloggiamento della batteria prima di intervenire sul computer.**

6. Rimuovere la batteria dall'alloggiamento della batteria (per maggiori informazioni, consultare "Sostituzione del pacco batteria" a pagina 69).

7. Premere il pulsante di alimentazione per mettere a terra la scheda di sistema.

Sostituzione del pacco batteria

È possibile rimuovere e sostituire facilmente questo pacco batteria. Accertarsi che il portatile sia correttamente spento prima di cambiare il pacco batteria.

 **ATTENZIONE: Per evitare danni al portatile, utilizzare solo la batteria progettata per questo particolare portatile Alienware. Non utilizzare batterie progettate per altri portatili Alienware o Dell.**

Per rimuovere il pacco batteria:

1. Seguire le istruzioni descritte in "Operazioni preliminari" a pagina 64.
2. Arrestare il sistema e capovolgere il portatile.
3. Allentare le otto viti di fissaggio e rimuovere il coperchio della base.

CAPITOLO 4: INSTALLAZIONE E SOSTITUZIONE DEI COMPONENTI

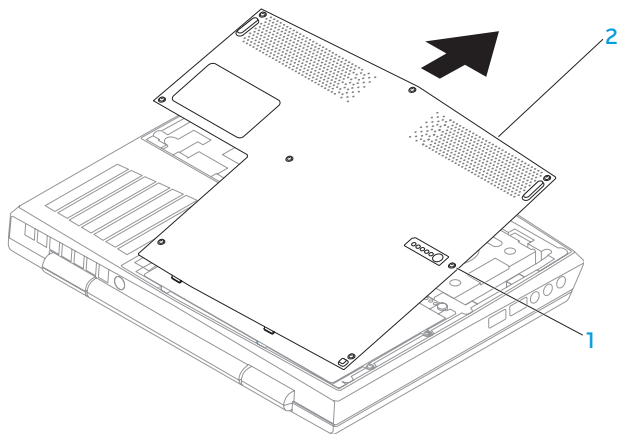

1 viti di fissaggio (8)

2 coperchio della base

4. Rimuovere le due viti che fissano il pacco batteria alla base del computer.
5. Scollegare il cavo del pacco batteria dal connettore sulla scheda di sistema.
6. Sollevare ed estrarre il pacco batteria dal computer.

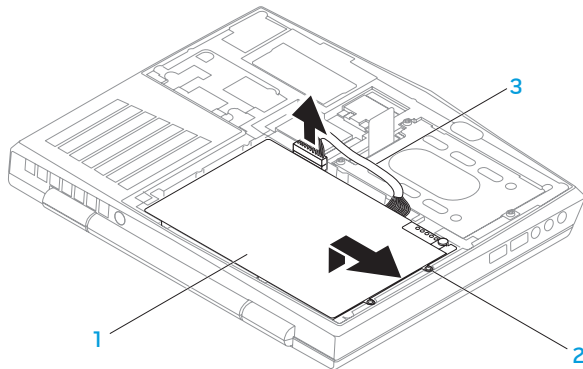

1 pacco batteria

3 cavo del pacco batteria

2 viti (2)

Per ricollocare il pacco batteria, eseguire la procedura di rimozione nell'ordine inverso.

Aggiornamento o sostituzione della memoria

Il portatile è dotato di un'unità di memoria configurabile. I connettori dei moduli di memoria SODIMM (DDR3) PC3-8500/PC3-10600 dello standard del settore JEDEC, sono disponibili per l'aggiornamento della memoria. La tabella di seguito illustra tutti i modi possibili in cui è possibile configurare la memoria di sistema.

Connettore di memoria n. 1	Connettore di memoria n. 2	Memoria totale
1 GB	1 GB	2 GB
1 GB	2 GB	3 GB
2 GB	2 GB	4 GB
4 GB	4 GB	8 GB
8 GB	8 GB	16 GB

Rimozione del/i modulo/i di memoria

1. Seguire le istruzioni descritte in "Operazioni preliminari" a pagina 64.
2. Arrestare il sistema e capovolgere il portatile.
3. Allentare le otto viti di fissaggio e rimuovere il coperchio della base.
4. Rimuovere la batteria (consultare "Sostituzione del pacco batteria" a pagina 69).
5. Utilizzare la punta delle dita per allontanare con attenzione i blocchi a molla del connettore dei moduli di memoria finché il modulo scatta fuori sede.
6. Rimuovere il modulo di memoria.

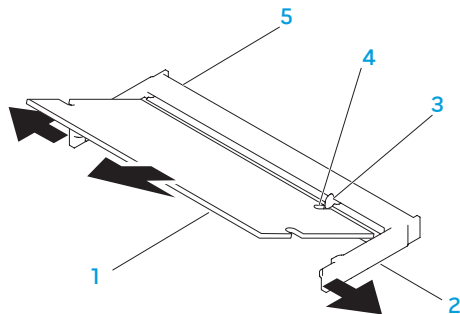

1 modulo di memoria

2 blocchi a molla (2)

3 linguetta

4 tacca

5 connettore dei moduli di memoria

Per ricollocare i moduli di memoria, eseguire la procedura di rimozione nell'ordine inverso. Mentre si inserisce il modulo di memoria nel connettore, allineare la tacca sul modulo di memoria alla linguetta sul connettore del modulo di memoria.

 **N.B.** Se è necessario installare i moduli di memoria in due connettori, installare un modulo di memoria nel connettore inferiore prima di installare un modulo di memoria nel connettore superiore.

 **N.B.** Se il modulo di memoria non è installato correttamente, il computer potrebbe non avviarsi.

Aggiornamento o sostituzione del gruppo disco rigido

Il portatile è dotato di uno zoccolo del disco rigido.

Rimozione del disco rigido

1. Seguire le istruzioni descritte in "Operazioni preliminari" a pagina 64.
2. Arrestare il sistema e capovolgere il portatile.
3. Allentare le otto viti di fissaggio e rimuovere il coperchio della base.
4. Rimuovere la batteria (consultare "Sostituzione del pacco batteria" a pagina 69).
5. Allentare le tre viti di fissaggio che fissano il gruppo disco rigido alla base del computer.
6. Utilizzando la linguetta di estrazione, sollevare il gruppo disco rigido per scollegarlo dal connettore della scheda di sistema.
7. Sollevare il gruppo disco rigido allontanandolo dalla base del computer.

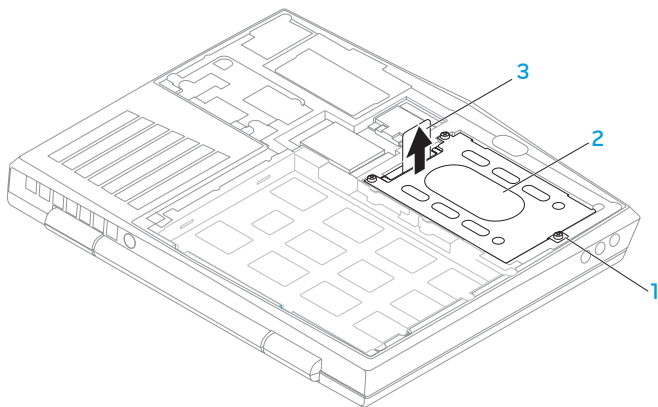

1 viti di fissaggio (3)

3 linguetta di estrazione

2 gruppo disco rigido

8. Rimuovere le quattro viti che fissano il disco rigido al supporto del disco rigido.

9. Sollevare il supporto del disco rigido secondo l'illustrazione.

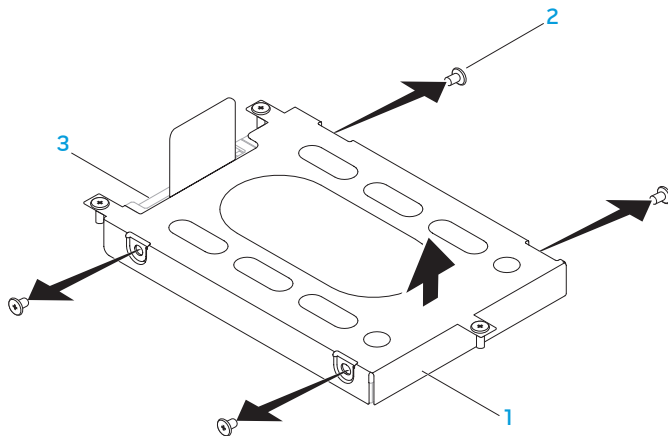

1 supporto del disco rigido

3 disco rigido

2 viti (4)

10. Rimuovere l'interposer dal disco rigido.

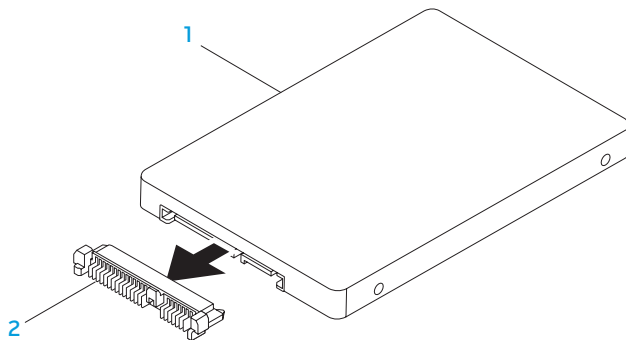

1 disco rigido

2 interposer

Per ricollocare il disco rigido, eseguire la procedura di rimozione nell'ordine inverso.

UNIVERSITÀ DEL SALENTO

CAPITOLO 5: RISOLUZIONE DEI PROBLEMI

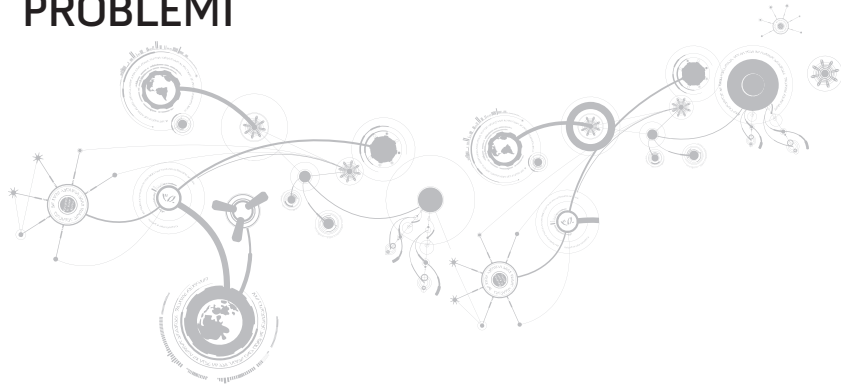

Suggerimenti e consigli essenziali

- Il computer non si accende: il cavo dell'adattatore c.a. è collegato saldamente ad una presa elettrica funzionante? Se è collegato ad una ciabatta, accertarsi che la ciabatta stia effettivamente funzionando.
- Collegamenti: controllare tutti i cavi per verificare che non vi siano da nessuna parte collegamenti staccati.
- Risparmio di energia: accertarsi che il computer non sia in modalità di ibernazione o di standby premendo il pulsante di alimentazione per meno di 4 secondi. L'indicatore di stato dell'alimentazione passerà dal blu al nero mentre si trova in modalità di standby; in modalità di ibernazione invece sarà spento.
- Luminosità: controllare e regolare la luminosità dello schermo premendo le combinazioni di tasti <Fn><F4> o <Fn><F5>.
- Scelta dello schermo: premere la combinazione di tasti <Fn><F1> per accertarsi che il computer non sia impostato sullo schermo "External Only" (Solo esterno).
- Utilizzare solo l'adattatore c.a. spedito insieme al portatile.

Backup e manutenzione generale

- Eseguire sempre periodicamente il backup dei dati importanti e tenere le copie del sistema operativo e del software in un luogo sicuro. Non dimenticare di annotare i numeri di serie se si conservano all'esterno delle custodie originali, come ad es. in un porta-CD.
- Eseguire i programmi di manutenzione il più spesso possibile. È possibile pianificare l'esecuzione di questi programmi nei momenti in cui non si sta utilizzando il computer. Per effettuare questa operazione, è possibile utilizzare i programmi forniti insieme al sistema operativo oppure acquistare programmi più potenti e dedicati.
- Annotare le password e tenerle in un luogo sicuro (lontano dal computer). Ciò è particolarmente importante se si sceglie di proteggere con password il BIOS e il sistema operativo del computer.
- Documentare le impostazioni vitali, come le impostazioni di rete, di connessione remota, della posta elettronica e di Internet.

Quando si risolvono i problemi relativi al computer, ricordare le seguenti istruzioni di sicurezza:

- Prima di toccare qualsiasi componente interno del computer, toccare una parte non verniciata del telaio. Questa operazione scarica in modo sicuro l'eventuale elettricità statica, che potrebbe danneggiare il computer.
- Spegnerne il computer e le eventuali periferiche collegate.
- Scollegare eventuali periferiche dal computer.

Cose da controllare:

- Accertarsi che il cavo dell'adattatore c.a. sia collegato correttamente tra il computer e una presa di corrente tripolare messa a terra. Accertarsi che la presa di corrente funzioni.
- Accertarsi che l'UPS (Uninterruptable Power Supply, Gruppo di continuità) o la ciabatta sia accesa (se presente).
- Se le periferiche (ad es. tastiera, mouse, stampante, ecc.) non funzionano, accertarsi che tutti i collegamenti siano fissati.
- Se eventuali componenti del computer sono stati aggiunti o rimossi prima che cominciasse il problema, verificare se sono state eseguite correttamente le procedure di installazione o rimozione.
- Se viene visualizzato un messaggio di errore, annotare l'esatto messaggio di errore prima di contattare il Supporto tecnico Alienware per assistenza durante la diagnosi e la risoluzione del problema.
- Se si verifica un errore in un programma specifico, consultare la documentazione del programma.

Strumenti di diagnostica software

Enhanced Pre-Boot System Assessment (ePSA, Valutazione sistema preavvio potenziata)

Il computer esegue l'Enhanced Pre-boot System Assessment (ePSA, Valutazione sistema preavvio potenziata), una serie di test iniziali eseguiti su: scheda di sistema, tastiera, schermo, memoria, disco rigido e così via.

Per richiamare l'ePSA:

1. Accendere il computer (o riavviare il sistema).
2. Arrestare e riavviare il sistema. Quando viene visualizzato il logo di Alienware, premere immediatamente <F12>.
-  **N.B.** Se si attende troppo a lungo e viene visualizzato il logo del sistema operativo, continuare ad attendere fino alla visualizzazione del desktop di Microsoft® Windows®; quindi, arrestare il sistema e riprovare.
3. Selezionare **Diagnostics** (Diagnostica) dal menu e premere <Invio>.
4. Seguire le istruzioni visualizzate.

Se viene rilevato un errore, il computer si arresta ed emette un segnale acustico.

- Per interrompere la valutazione e riavviare il sistema, premere <n>;
- Per procedere al test successivo, premere <y>;
- Per ripetere il test del componente non funzionante, premere <r>.

CAPITOLO 5: RISOLUZIONE DEI PROBLEMI

Se durante l'ePSA vengono rilevati errori, annotare il/i codice/i di errore e contattare Alienware (per maggiori informazioni, consultare "Come contattare Alienware" a pagina 117).

Se l'ePSA termina correttamente, viene visualizzato il seguente messaggio "Do you want to run the remaining memory tests? This will take about 30 minutes or more. Do you want to continue? (Recommended)" (Eseguire i test rimanenti per la memoria? Occorrono almeno 30 minuti. Continuare? [Scelta consigliata]).

Se si verificano problemi relativi alla memoria, premere <y> altrimenti premere <n>.

Viene visualizzato il seguente messaggio: "Enhanced Pre-boot System Assessment complete" (Valutazione sistema preavvio potenziata completata).

Premere <o> per riavviare il sistema.

Risposte a problemi comuni

Problemi relativi all'avvio del sistema

Il sistema non supera il POST

Il Power On Self Test (POST, Auto-test all'accensione) garantisce che il computer soddisfi tutti i necessari requisiti di sistema e che tutto l'hardware funzioni correttamente prima di iniziare il resto del processo di avvio. Se il sistema supera il POST, continuerà ad avviarsi normalmente. Se, tuttavia, il sistema non supera il POST, lo stesso genererà un unico bip ad indicare un errore generale e verrà visualizzato un messaggio di errore. Per assistenza, contattare il Supporto tecnico Alienware (consultare "Come contattare Alienware" a pagina 38).

Il computer smette di rispondere oppure viene visualizzata una schermata blu

 **ATTENZIONE:** È possibile che i dati vadano persi se non è possibile effettuare l'arresto del sistema operativo.

Se non è possibile ottenere una risposta premendo un tasto sulla tastiera o spostando il mouse, tenere premuto il pulsante di alimentazione per almeno 6 secondi finché il computer si spegne, quindi riavviare il sistema.

 **N.B.** Al riavvio del sistema è possibile che venga eseguito il programma chkdsk. Seguire le istruzioni visualizzate.

Problemi relativi al software

Un programma smette di rispondere o si blocca ripetutamente

Terminare il programma:

1. Premere contemporaneamente <Ctrl><MAIUSC><Esc>.
2. Nella scheda **Applicazioni**, selezionare il programma che non risponde.
3. Fare clic su **Termina operazione**.

Controllare la documentazione del software.

Se necessario, disinstallare e poi reinstallare il programma.

Un programma è progettato per una versione precedente di Microsoft Windows

Eseguire **Verifica guidata compatibilità programmi**:

Verifica guidata compatibilità programmi configura un programma in modo che venga eseguito in un ambiente simile ad una versione precedente di ambienti del sistema operativo Microsoft Windows.

1. Fare clic su **Start**  → **Pannello di controllo** → **Programmi** → **Programmi e funzionalità** → **Utilizzare un programma precedente con questa versione di Windows**.
2. Nella schermata iniziale, fare clic su **Avanti**.
3. Seguire le istruzioni visualizzate.

Altri problemi relativi al software

Eeguire immediatamente un backup dei file

Utilizzare un programma antivirus per controllare il disco rigido o i CD

Salvare e chiudere eventuali file o programmi aperti e arrestare il sistema tramite il menu Start

Analizzare il computer per lo spyware:

Se si sta sperimentando un'esecuzione lenta del computer, se si ricevono continuamente annunci pubblicitari popup o se si hanno problemi di connessione a Internet, il computer potrebbe essere infetto da spyware. Utilizzare un programma antivirus che include protezione antispyware (il programma può richiedere un aggiornamento) per analizzare il computer e rimuovere lo spyware.

Eeguire la diagnostica ePSA:

Se tutti i test vengono completati correttamente, la condizione di errore si riferisce ad un problema relativo al software.

Controllare la documentazione del software o contattare il produttore del software per informazioni sulla risoluzione dei problemi:

- Accertarsi che il programma sia compatibile con il sistema operativo installato nel computer.
- Accertarsi che il computer soddisfi i requisiti hardware minimi necessari per eseguire il software. Per informazioni, consultare la documentazione del software.
- Accertarsi di aver installato e configurato correttamente il programma.
- Verificare che i driver dei dispositivi non vadano in conflitto con il programma.
- Se necessario, disinstallare e poi reinstallare il programma.

Problemi relativi al disco rigido

Lasciar raffreddare il computer prima di accenderlo

Un disco rigido caldo può impedire l'avvio del sistema operativo. Provare a far tornare il computer alla temperatura ambiente prima di accenderlo.

Eeguire Controllo disco

1. Fare clic su **Start**  → **Computer**.
2. Fare clic col pulsante destro del mouse su **Disco locale (C:)**.
3. Fare clic su **Proprietà** → **Strumenti** → **Esegui ScanDisk**.
Se viene visualizzata la finestra **Controllo account utente**, fare clic su **Continua**.
4. Seguire le istruzioni visualizzate.

Problemi relativi alla memoria

Errori della memoria rilevati all'avvio

Controllare i moduli di memoria per il corretto posizionamento e orientamento. Riposizionare i moduli di memoria, se presenti (consultare "Aggiornamento o sostituzione della memoria" a pagina 72).

Problemi relativi allo schermo

Se nello schermo non viene visualizzata nessuna immagine

 **N.B.** Se si desidera usare un programma che richiede una risoluzione superiore a quella supportata dal computer, si consiglia di collegare un monitor esterno al computer.

Il computer potrebbe essere in una modalità di risparmio energia:

Premere un tasto sulla tastiera o premere il pulsante di alimentazione per ripristinare il normale funzionamento.

Visualizzare l'immagine video in un altro schermo:

Se il computer è collegato ad un monitor esterno, premere <Fn><F1> per visualizzare l'immagine video nello schermo.

Problemi relativi all'alimentazione

Quando si preme il pulsante di alimentazione, il computer non si accende

- Se il cavo dell'adattatore c.a. è collegato ad un limitatore di sovratensione o UPS, accertarsi che il limitatore di sovratensione o l'UPS sia saldamente collegato ad una presa elettrica, sia acceso e funzioni correttamente.
- Verificare che la presa di corrente a muro funzioni correttamente testando un altro dispositivo come una radio o una lampada nota come funzionante. Se la presa di corrente a muro non funziona, contattare un elettricista o la società dell'energia elettrica per ulteriore assistenza.
- Se il problema persiste, contattare il supporto Alienware (consultare "Come contattare Alienware" a pagina 38).

ህዝብ ለህዝብ ለህዝብ

CAPITOLO 6: RIPRISTINO DI SISTEMA

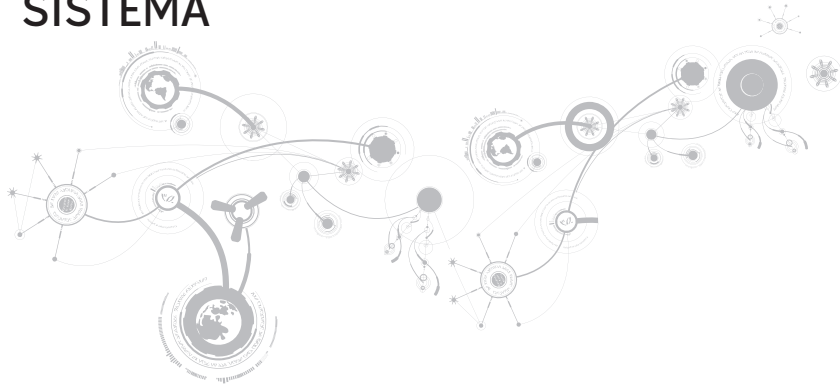

AlienRespawn

- △ **ATTENZIONE:** L'utilizzo di AlienRespawn rimuove in modo definitivo i programmi o driver installati dopo aver ricevuto il computer. Prima di utilizzare AlienRespawn, creare il supporto di backup delle applicazioni che è necessario installare nel sistema. Usare AlienRespawn solo se Ripristino configurazione di sistema non ha risolto il problema relativo al sistema operativo.
- △ **ATTENZIONE:** Sebbene AlienRespawn sia progettato per conservare i file di dati nel sistema, si consiglia di eseguire il backup dei file di dati prima di utilizzare AlienRespawn.

È possibile utilizzare AlienRespawn per ripristinare il disco rigido allo stato operativo in cui si trovava quando è stato acquistato il computer, conservando al contempo i file di dati.

AlienRespawn consente di eseguire il backup e ripristinare il sistema ad uno stato operativo precedente.

AlienRespawn Basic

Per ripristinare l'immagine di fabbrica conservando al contempo i file di dati:

1. Spegnere il computer.
2. Scollegare tutti i dispositivi collegati al computer (come unità USB, stampante e così via) e rimuovere l'eventuale hardware interno aggiunto recentemente.

 **N.B.** Non scollegare il cavo dell'adattatore c.a.

3. Accendere il computer.
4. Quando viene visualizzato il logo Alienware, premere <F8> diverse volte per accedere alla finestra **Advanced Boot Options** (Opzioni di avvio avanzate).

 **N.B.** Se si attende troppo a lungo e viene visualizzato il logo del sistema operativo, continuare ad attendere fino alla visualizzazione del desktop di Microsoft Windows; quindi, arrestare il sistema e riprovare.

5. Selezionare **Repair Your Computer** (Ripristina il computer).
6. Selezionare **AlienRespawn and Emergency Backup** (AlienRespawn e backup di emergenza) dal menu **System Recovery Options** (Opzioni ripristino di sistema) e seguire le istruzioni visualizzate.

 **N.B.** Il processo di ripristino potrebbe richiedere un'ora o più a seconda delle dimensioni dei dati da ripristinare.

 **N.B.** Per maggiori informazioni su AlienRespawn, consultare l'articolo 353560 della Knowledge Base all'indirizzo support.dell.com.

Aggiornamento ad AlienRespawn Professional



AlienRespawn fornisce funzionalità aggiuntive che consentono di:

- Eseguire il backup del e ripristinare il sistema in base ai tipi di file
- Eseguire il backup dei file in un dispositivo di archiviazione
- Pianificare backup automatici

Per aggiornare ad AlienRespawn Professional:

1. Fare doppio clic sull'icona  di AlienRespawn nell'area di notifica del desktop.
2. Fare clic su **Upgrade Now!** (Aggiorna ora).
3. Seguire le istruzioni visualizzate.

Dell DataSafe Online Backup (opzionale)

-  **N.B.** Dell DataSafe Online è supportato solo nei sistemi operativi Windows.
-  **N.B.** Si consiglia una connessione a banda larga per alte velocità di upload o download.

Dell DataSafe Online è un servizio di backup e ripristino automatico che favorisce la protezione dei dati e di altri file importanti da incidenti catastrofici tipo furto, incendi o calamità naturali. È possibile accedere al servizio nel sistema utilizzando un account protetto da password.

Per maggiori informazioni, andare al sito **delldatasafe.com**.

Per pianificare i backup:

1. Fare doppio clic sull'icona  di Dell DataSafe Online nella barra delle applicazioni.
2. Seguire le istruzioni visualizzate.

My Dell Downloads (I miei download Dell)

 **N.B.** My Dell Downloads (I miei download Dell) potrebbe non essere disponibile in tutti i Paesi.

Alcuni dei software preinstallati nel nuovo computer Dell o Alienware non includono un CD o DVD di backup. Questo software è disponibile nel sito Web My Dell Downloads (I miei download Dell). Da questo sito Web, è possibile scaricare il software disponibile per la reinstallazione oppure creare il proprio supporto di backup.

Per registrare e utilizzare My Dell Downloads (I miei download Dell):

1. Andare al sito **DownloadStore.dell.com/media**.
2. Seguire le istruzioni visualizzate per registrarsi e scaricare il software.
3. Reinstallare il software o creare un supporto di backup per uso futuro.

አዲስ አበባ: የኢትዮጵያ ፌዴራላዊ ዲሞክራሲያዊ ገንዘብ ባንክ

CAPITOLO 7: SPECIFICHE



CAPITOLO 7: SPECIFICHE

Modello del computer

Alienware M11x-R3

Dimensioni

Altezza
(parte anteriore e posteriore) 32,7 mm

Larghezza 285,7 mm

Profondità 233,3 mm

Peso con batteria a 8 elementi
(a partire da) 2,0 kg

N.B. Il peso del portatile varia a seconda della configurazione ordinata e della variabilità della produzione.

Informazioni di sistema

Processore Intel Core i5 ULV (2a generazione)

Intel Core i7 ULV (2a generazione)

Cache L2 256 KB

Cache L3 fino a 4 MB

Informazioni di sistema

Clock del bus	100 MHz
Chipset del sistema	Mobile Intel QS67 Express Chipset
Larghezza del bus SDRAM	uno o due canali a 64 bit di memoria DDR3 fino a 1333 MHz
Larghezza del bus indirizzi del processore	32 bit
Ampiezza dei dati del processore	64 bit
EPROM del BIOS	32 Mbit
Bus grafico	PCIe x16 Gen2

Memoria

Connettori	due zoccoli SODIMM DDR3 accessibili internamente
Capacità	1 GB, 2 GB, 4 GB e 8 GB
Tipo di memoria	configurazione DDR3 a due canali non ECC, senza buffer fino a 1333 MHz
Configurazioni di memoria supportate	2 GB, 3 GB, 4 GB, 8 GB e 16 GB

IEEE 1394

Controller	JMicron JMB380
Interfaccia	conforme alla specifica dello standard IEEE 1394a-2000

Porte e connettori

Scheda di rete	un connettore RJ45
USB	<ul style="list-style-type: none">• un connettore a 4 piedini compatibile con USB 2.0 con PowerShare• due connettori a 4 piedini compatibili con USB 3.0
HDMI	un connettore a 19 piedini
DisplayPort	un connettore a 20 piedini
Audio	due connettori di uscita audio/della cuffia e un connettore di ingresso audio/del microfono
Lettore scheda multimediale	uno slot 8 in 1
Scheda SIM	uno slot per schede SIM
IEEE 1394	un connettore seriale a 4 piedini

Comunicazioni

Scheda di rete	LAN Ethernet da 10/100/1000 Mbps sulla scheda di sistema
Modalità wireless	<ul style="list-style-type: none"> • uno slot per schede miniaturizzate a metà lunghezza • uno slot per schede miniaturizzate a tutta lunghezza • Bluetooth; Intel Wireless Display (opzionale); Internet wireless 3G (opzionale); Internet wireless 4G (opzionale)

Video

Controller video	
Integrato	Intel HD Graphics 3000
Discreto	NVIDIA GeForce GT 540M
Memoria video	
Integrata	memoria video dedicata di 512 MB (per una memoria di sistema totale maggiore di 4 GB)
Discreta	1 GB 2 GB
Supporto per schermi esterni	HDMI 1.4, DisplayPort e Intel Wireless Display (opzionale)

CAPITOLO 7: SPECIFICHE

Audio

Controller	audio Intel ad alta definizione
Altoparlante	altoparlanti singoli da 8 ohm nel gruppo altoparlante sia sinistro sia destro
Amplificatore dell'altoparlante interno	fino a 1 W per canale; fino a 2 W di potenza totale
Supporto per microfono interno	gruppo fotocamera con ingresso del microfono digitale a doppio array
Controlli volume	menu dei programmi e tasti funzione multimediali della tastiera

Archiviazione del disco rigido

Interfaccia	SATA
Numero di dischi rigidi	uno
Disco rigido	disco rigido SATA da 2,5 pollici
Tipo	dischi rigidi portatili e a stato solido standard

Schede supportate

Schede multimediali	<ul style="list-style-type: none"> • Scheda di memoria Secure Digital (SD) • MultiMedia Card (MMC) • Memory Stick PRO • MultiMedia Card plus (MMC+) • Memory Stick • xD-Picture Card (tipo M e tipo H)
Schede video	<ul style="list-style-type: none"> • Intel HD Graphics 3000 • NVIDIA GeForce GT 540M (discreta)

Schermo

Tipo	WLED HD TrueLife da 11,6 pollici
Risoluzione massima	1366 x 768
Dimensioni	
Altezza	144 mm
Larghezza	256,12 mm
Diagonale	11,57 pollici

CAPITOLO 7: SPECIFICHE

Schermo

Frequenza di aggiornamento	60 Hz
Angolo operativo	da 0° (chiuso) a 140°
Passo pixel	0,2550 mm
Controlli	è possibile controllare la luminosità tramite i tasti di scelta rapida

Tastiera (retroilluminata)

Numero di tasti	82 (Corea, Stati Uniti e Canada); 83 (Europa); 86 (Giappone)
Colore della retroilluminazione	RGB; è possibile cambiare i colori richiamando il software AlienFX in Alienware Command Center. Per informazioni, consultare " <i>Alienware Command Center</i> " a pagina 38.

Fotocamera

Risoluzione della fotocamera	2,0 megapixel
Risoluzione video	1600 x 1200
Angolo di visualizzazione in diagonale	60°

Touchpad

Risoluzione posizione X/Y (modalità tabella grafica)	240 cpi
Dimensioni	
Altezza	area attiva del sensore di 71,7 mm
Larghezza	rettangolo di 34,0 mm

Batteria

"smart" agli ioni di litio a 8 elementi (63 Wh)	
Altezza	11,2 mm
Larghezza	173 mm
Profondità	109,4 mm
Peso	0,43 kg
Tensione	14,8 V
Autonomia	L'autonomia della batteria varia a seconda delle condizioni operative e può essere notevolmente ridotta in determinate condizioni ad uso intensivo di alimentazione.
Durata (approssimativa)	300 cicli di scarica/carica

CAPITOLO 7: SPECIFICHE

Batteria

Intervallo di temperatura

Di esercizio da 0° a 50 °C

Di stoccaggio da -20° a 60 °C

Batteria a bottone CR-2032

Adattatore c.a.

Tipo 65 W/90 W

Tensione di ingresso 100-240 V c.a.

Corrente di ingresso (massima)

65 W 1,7 A/1,6 A

90 W 1,5 A/1,6 A

Frequenza di input 50-60 Hz

Corrente di uscita

65 W 3,34 A (continua)

90 W 4,62 A (continua)

Adattatore c.a.

Potenza di uscita	65 W/90 W
Tensione nominale di uscita	19,5 V c.c.
Intervallo di temperatura	
Di esercizio	da 0° a 40 °C
Di stoccaggio	da -40° a 70 °C
Tipi di connettori	
Connettore c.c.	spina a 3 piedini da 7,4 mm
Connettore c.a.	a 3 piedini – C6 (65 W)
	a 3 piedini – C6 (90 W)

Ambiente del computer

Intervallo di temperatura

Di esercizio da 0° a 35 °C

Di stoccaggio da -40° a 65° C

Umidità relativa (massima)

Di esercizio dal 10% al 90% (senza condensa)

Di stoccaggio dal 10% al 95% (senza condensa)

Vibrazione massima (utilizzando uno spettro di vibrazioni casuali che simula l'ambiente dell'utente)

Di esercizio 0,66 GRMS

Di stoccaggio 1,3 GRMS

Urto massimo (misurato con il disco rigido in stato operativo e un impulso emisinusoidale di 2 ms per l'esercizio. Misurato anche con il disco rigido in posizione di parcheggio e un impulso emisinusoidale di 2 ms per lo stoccaggio)

Di esercizio 110 G

Di stoccaggio 160 G

Altitudine (massima)

Ambiente del computer

Di esercizio	da -15,2 a 3048 m
Di stoccaggio	da -15,2 a 10.668 m
Livello di inquinante trasportato dall'aria	G2 o inferiore, come definito dall'ISA-S71.04-1985



APPENDICE

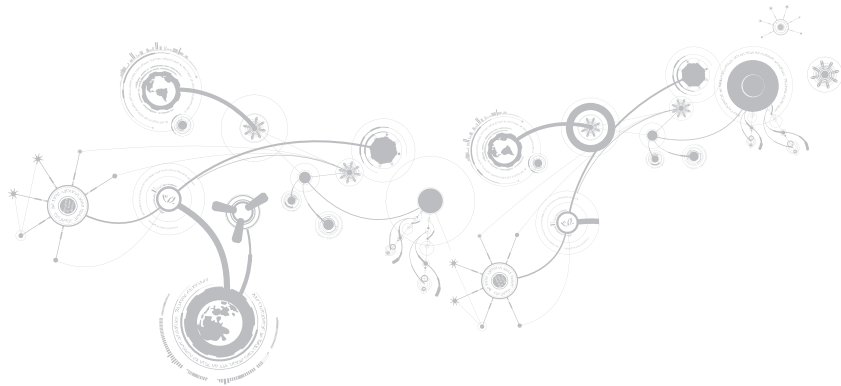

PRECAUZIONI GENERALI E DI SICUREZZA ELETTRICA

Installazione del computer

- Prima di azionare il computer, leggere tutte le istruzioni contrassegnate sul prodotto e nella documentazione.
- Osservare tutte le istruzioni per l'uso e di sicurezza.
- Mai utilizzare questo prodotto vicino all'acqua o ad una fonte di calore.
- Installare il computer solo su una superficie di lavoro stabile.
- Azionare il computer utilizzando solo il tipo di fonte di alimentazione indicato sull'etichetta dei valori nominali.
- Mai bloccare o coprire qualsiasi apertura o ventola nell'involucro del computer. Sono necessarie per la ventilazione.
- Mai inserire oggetti di alcun tipo nelle aperture di ventilazione.
- Accertarsi che il computer, quando utilizzato, sia correttamente messo a terra.
- Non tentare di collegare il computer ad una presa che non sia correttamente messa a terra.
- Se con il computer viene usato un cavo prolunga, accertarsi che l'ampereaggio totale nel computer non superi il valore nominale massimo del cavo prolunga.

Uso del computer

- Instradare il cavo di alimentazione e tutti i cavi lontano dal punto in cui qualcuno potrebbe camminare o inciampare su di essi. Non permettere che qualcosa sia appoggiato sul cavo di alimentazione.
- Non versare nulla sul o nel computer.
- Per evitare scosse elettriche, scollegare sempre tutta l'alimentazione, il modem ed eventuali altri cavi dalle prese di corrente a muro prima di maneggiare il computer.

Messaggio di Avvertenza sull'Electrostatic Discharge (ESD, Scariche elettrostatiche)

Le Electrostatic Discharge (ESD, Scariche elettrostatiche) possono causare danni ai componenti interni del sistema se non vengono prese delle precauzioni. Le ESD sono causate dall'elettricità statica e, solitamente, i danni causati sono permanenti.

Per evitare danni da ESD, i tecnici informatici indossano una speciale fascetta da polso che scarica a terra l'elettricità statica del corpo dall'involucro del computer. È possibile ridurre i rischi di danni da ESD effettuando la seguente procedura:

- Spegnere il computer e attendere alcuni minuti prima di iniziare a lavorare.
- Scaricare a terra l'elettricità statica del corpo toccando l'involucro del computer.
- Evitare di spostarsi mentre si sostituiscono gli elementi all'interno dell'involucro, specialmente se si è su un tappeto o in caso di bassa temperatura e bassa umidità.

APPENDICE

- Toccare solo quegli elementi che è necessario sostituire.
- Se è necessario rimuovere schede periferiche per qualsiasi motivo, collocarle sulla parte dell'involucro del computer che è stata rimossa. Non toccare i connettori sul bordo sul fondo della scheda, che si collegano alla scheda di sistema.

Precauzioni di sicurezza generale

- Urto meccanico: il computer non deve mai essere sottoposto a forti urti meccanici. Il maneggiamento disattento del computer potrebbe causare danni. L'urto meccanico non è coperto dalla garanzia.
- Scosse elettriche: se non si apre il computer, non c'è da preoccuparsi. Il computer protegge sé stesso dalla maggior parte delle irregolarità nella fonte di alimentazione.

Quando contattare Alienware

- La batteria, il cavo o il connettore di alimentazione è danneggiato.
- È stato versato del liquido nel computer.
- Il computer è caduto o l'involucro è stato danneggiato.
- Il normale funzionamento del computer non si verifica quando vengono seguite le istruzioni per l'uso.

Componenti o accessori di ricambio

Si consiglia di utilizzare solo parti o accessori di ricambio consigliati da Alienware.

Come contattare Alienware

Per clienti negli Stati Uniti/in Canada, chiamare il numero +1-800-ALIENWARE.

 **N.B.** Se non si dispone di una connessione Internet attiva, è possibile trovare i recapiti sulla fattura di acquisto, sulla distinta di imballaggio, sull'effetto oppure sul catalogo dei prodotti Dell.

La Dell fornisce diverse opzioni di supporto e assistenza telefonici e in linea. Poiché la disponibilità varia per Paese e per prodotto, alcuni servizi potrebbero non essere disponibili nella propria area.

Per contattare la Dell per problemi relativi alla vendita, al supporto tecnico o al servizio clienti:

1. Visitare il sito **dell.com/contactdell**.
2. Selezionare il proprio Paese.
3. Selezionare il collegamento appropriato del servizio o del supporto in base alle proprie esigenze.
4. Scegliere il metodo più comodo per contattare la Dell.

Siti Web

È possibile ottenere informazioni sui prodotti e servizi Alienware nei seguenti siti Web:

- **dell.com**
- **dell.com/ap** (solo per i Paesi asiatici/del Pacifico)
- **dell.com/jp** (solo per il Giappone)
- **euro.dell.com** (solo per l'Europa)
- **dell.com/la** (Paesi dell'America Latina e dei Caraibi)
- **dell.ca** (solo per il Canada)

È possibile accedere al supporto Alienware tramite i seguenti siti Web:

- **support.dell.com**
- **support.jp.dell.com** (solo per il Giappone)
- **support.euro.dell.com** (solo per l'Europa)
- **support.la.dell.com** (Argentina, Brasile, Cile, Messico)

Informazioni per NOM (Normas Oficiales Mexicanas, Norme ufficiali messicane) o standard ufficiali del Messico (solo per il Messico)

Le seguenti informazioni vengono fornite in riferimento al/ai dispositivo/i descritto/i nel presente documento in conformità con i requisiti degli standard ufficiali del Messico (NOM).

Importatore:

Dell México S.A. de C.V.
 Paseo de la Reforma 2620 - Flat 11°
 Col. Lomas Altas
 11950 México, D.F.

Numero di modello normativo	Tensione	Frequenza	Consumo di elettricità	Tensione di uscita	Intensità di uscita
P06T	100-240 V c.a.	50-60 Hz	1,50 A/1,70 A	19,50 V c.c.	3,34 A/4,62 A

Per i dettagli, leggere le informazioni sulla sicurezza spedite assieme al computer.

Per ulteriori informazioni sulle protezioni ottimali, consultare la pagina iniziale Regulatory Compliance (Conformità alle normative) all'indirizzo **[dell.com/regulatory_compliance](https://www.dell.com/regulatory_compliance)**.

